

Letter plate

เพลทช่องใส่จดหมาย

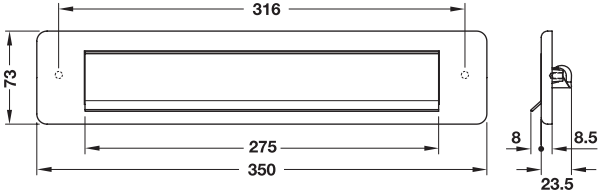

Features

- Version: Concealed fixing, letter plate with spring
- Fixing material supplied

คุณสมบัติ

- ติดตั้งโดยซ่อนสกรูใต้เพลท, เพลทระบบสปริง
- จำหน่ายพร้อมอุปกรณ์ติดตั้ง

Material วัสดุ	Finish สี	Cat. No. รหัสสินค้า
Stainless steel (304) สแตนเลส (304)	Matt สีด้าน	986.10.040
	Brass coloured polished PVD สีทองเหลืองเงา เคลือบ PVD	986.10.045

Packing : 1 pc.
บรรจุ : 1 ชิ้น

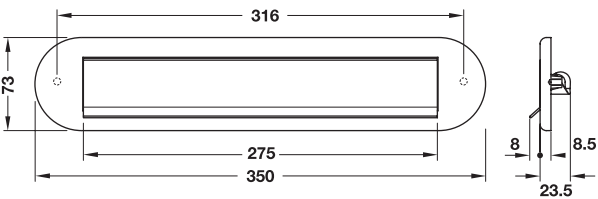

Features

- Version: Concealed fixing, letter plate with spring
- Fixing material supplied

คุณสมบัติ

- ติดตั้งโดยซ่อนสกรูใต้เพลท, เพลทระบบสปริง
- จำหน่ายพร้อมอุปกรณ์ติดตั้ง

Material วัสดุ	Finish สี	Cat. No. รหัสสินค้า
Stainless steel (304) สแตนเลส (304)	Matt สีด้าน	986.10.070
	Brass coloured polished PVD สีทองเหลืองเงา เคลือบ PVD	986.10.075

Packing : 1 pc.
บรรจุ : 1 ชิ้น

Bell push

กริ่งประตู

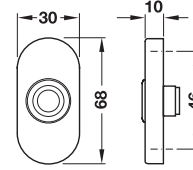

Features

- Version: Concealed fixing
- Fixing material supplied

คุณสมบัติ

- ติดตั้งโดยซ่อนสกรูใต้เพลท
- จำหน่ายพร้อมอุปกรณ์ติดตั้ง

Material วัสดุ	Finish สี	Cat. No. รหัสสินค้า
Stainless steel (304) สแตนเลส (304)	Matt สีด้าน	986.10.010
	Polished PVD สีทองเหลืองเงา เคลือบ PVD	986.10.015

Packing : 1 pc.
บรรจุ : 1 ชิ้น

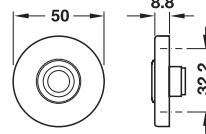

Features

- Version: Concealed fixing
- Fixing material supplied

คุณสมบัติ

- ติดตั้งโดยซ่อนสกรูใต้เพลท
- จำหน่ายพร้อมอุปกรณ์ติดตั้ง

Material วัสดุ	Finish สี	Cat. No. รหัสสินค้า
Stainless steel (304) สแตนเลส (304)	Matt สีด้าน	986.10.000
	Polished PVD สีทองเหลืองเงา เคลือบ PVD	986.10.005

Packing : 1 pc.
บรรจุ : 1 ชิ้น

House number
เลขที่บ้าน

StarTec

34a

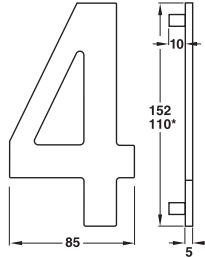

* Dimensions for a and c
* ขนาด สำหรับ a และ c

Finish วัสดุ/สี	Numeral เลขที่	Cat. No. รหัสสินค้า
Brass polished PVD	0	987.20.108
ทองเหลืองเงาเคลือบ PVD	1	987.20.118
	2	987.20.128
	3	987.20.138
	4	987.20.148
	5	987.20.158
	6/9	987.20.168
	7	987.20.178
	8	987.20.188
	a	987.20.208
	b	987.20.218
	c	987.20.228
	d	987.20.238

Packing : 1 pc. supplied with fixing material
บรรจุ: 1 ชิ้น จำหน่ายพร้อมทุกและสกรู

34a

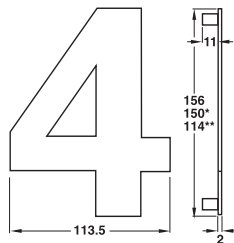

* Dimensions for b and d
** Dimensions for a and c
* ขนาด สำหรับ b และ d
** ขนาด สำหรับ a และ c

Finish วัสดุ/สี	Numeral เลขที่	Cat. No. รหัสสินค้า
Stainless steel matt (304)	0	987.19.000
สแตนเลสด้าน (304)	1	987.19.010
	2	987.19.020
	3	987.19.030
	4	987.19.040
	5	987.19.050
	6/9	987.19.060
	7	987.19.070
	8	987.19.080
	a	987.19.100
	b	987.19.110
	c	987.19.120
	d	987.19.130

Packing : 1 pc. supplied with fixing material
บรรจุ: 1 ชิ้น จำหน่ายพร้อมทุกและสกรู

Door knocker
ที่เคาะประตู

StarTec

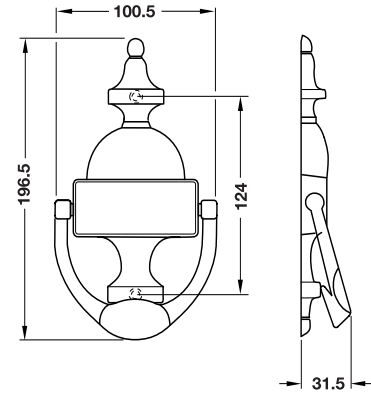

Features

- Version: Concealed fixing
- Fixing material supplied

คุณสมบัติ

- รูปแบบ: ติดตั้งโดยซ่อนสกรูใต้เฟลท
- จำหน่ายพร้อมอุปกรณ์ติดตั้ง

Material วัสดุ	Finish สี	Cat. No. รหัสสินค้า
Brass ทองเหลือง	Polished PVD สีทองเหลืองเงา เคลือบ PVD	986.10.025

Packing : 1 pc.
บรรจุ: 1 ชิ้น

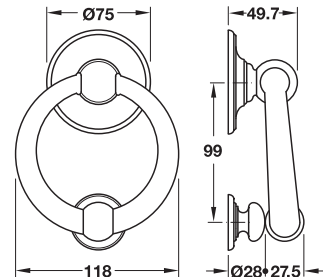

Features

- Version: Concealed fixing
- Fixing material supplied

คุณสมบัติ

- รูปแบบ: ติดตั้งโดยซ่อนสกรูใต้เฟลท
- จำหน่ายพร้อมอุปกรณ์ติดตั้ง

Material วัสดุ	Finish สี	Cat. No. รหัสสินค้า
Brass ทองเหลือง	Polished PVD สีทองเหลืองเงา เคลือบ PVD	986.10.035

Packing : 1 pc.
บรรจุ: 1 ชิ้น

Door seals

ซีลกันฝุ่นใต้บานประตู



Retractable seal
ซีลประตูอัตโนมัติ

Sill seal
ซีลชนธรณีประตู

The sealing profile is pressed automatically against the floor or engages with a sill as the door is closed. Door seals can be distinguished between retractable seals and sill seals. Sill seals are always used in combination with a threshold, it is, however, recommended to use retractable seals also in combination with a threshold in case of carpet fitted floors or butt joints.

Retractable door seals are available with single-side or double-side release mechanism. Seals with single-side release are released on the hinge side or on the lock side, depending on the model. Double-side release always means release on the hinge and on the lock side. With double-side release seals, the sealing profile is raised and lowered without dragging along the floor, which prolongs its service life considerably.

เมื่อปิดประตู ซีลยางนั้นจะเลื่อนลงลงมาชนพื้นด้านล่างโดยอัตโนมัติ ซีลประตูแบ่งประเภทออกได้เป็นซีลประตูอัตโนมัติและซีลชนธรณีประตู ซีลชนธรณีประตูนั้นจะต้องติดตั้งกับธรณีประตูเสมอ สำหรับซีลประตูอัตโนมัตินั้น ก็แนะนำให้ติดตั้งกับธรณีประตูเช่นเดียวกันหากติดตั้งบนพื้นพรมหรือพื้นที่ต่างระดับกัน

ซีลประตูอัตโนมัติมีจำหน่ายทั้งในแบบลิ้นข้างเดียวหรือลิ้นสองข้าง สำหรับซีลประตูแบบลิ้นข้างเดียวนั้น ลิ้นจะอยู่ที่บริเวณฝั่งบานพับหรือด้านลอค อย่างไรก็ตาม (ขึ้นอยู่กับรุ่น) ในขณะที่แบบลิ้นสองข้างนั้น ลิ้นจะอยู่ที่สองบริเวณนี้ ด้วยระบบการทำงานของซีลประตูแบบลิ้นสองข้างนี้ ซีลโปรไฟล์จะเคลื่อนขึ้นและลงโดยไม่ขูดกับพื้นเลย ซึ่งเป็นการช่วยยืดอายุการใช้งานได้เป็นอย่างดี

Areas of application

- Protection against cold, draught and vermin
- Reduces light leakage
- Sound insulation
- Smoke control
- Fire resistance
- Reduces the energy consumption of air conditioning systems (see following example)

Example calculation for energy saving:

- Door width 96 mm
- Pressure difference between indoor and outdoor 10 Pa (equals a room temperature of 25 °C and a relative humidity of 90% as well as an outdoor temperature of 35 °C and a relative humidity of 70%)

ตัวอย่างการคำนวณ

- ป้องกันลมผ่านและแมลง
- ลดแสงที่ลอดผ่าน
- กันเสียง
- ป้องกันควันไฟ
- ป้องกันไฟ
- ช่วยประหยัดไฟเครื่องปรับอากาศ (ตัวอย่างแสดงไว้ด้านล่าง)

ตัวอย่างการคำนวณอัตราการประหยัดพลังงาน

- บานประตูกว้าง 96 มม.
- ความแตกต่างของแรงกดอากาศระหว่างภายในและภายนอกห้องเท่ากับ 10 Pa (เท่ากับอุณหภูมิห้องที่ 25°C และค่าความชื้นที่ 90% และอุณหภูมิภายนอกที่ 35°C และค่าความชื้นที่ 70%)

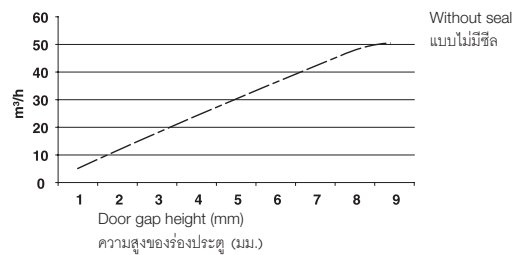

Leakage rate approx. 41 m³/h with 7 mm air gap
อัตราการรั่วอยู่ที่ประมาณ 41 m³/ชม. เมื่อร่องประตูสูง 7 มม.

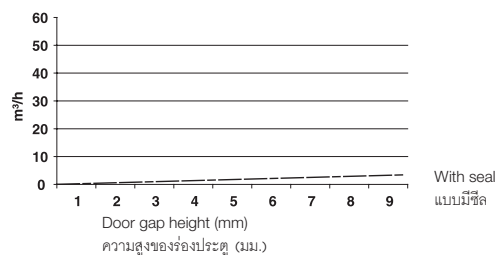

Leakage rate approx. 2 m³/h with 7 mm air gap
อัตราการรั่วอยู่ที่ประมาณ 2 m³/ชม. เมื่อร่องประตูสูง 7 มม.