

## Handles for spring bolt locks

สำหรับอุปกรณ์ล๊อคแกนสปริง



### Lever handles

มือจับก้านโยก

#### Areas of application

- For Häfele spring bolt locks (page 6.30–6.43)

#### ลักษณะการใช้งาน

- ใช้ร่วมกับอุปกรณ์ล๊อคแกนสปริง Häfele (หน้า 6.30-6.43)

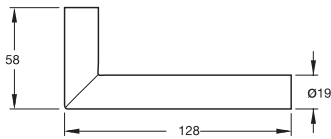

Finish วัสดุ/สี	Cat. No. รหัสสินค้า
Stainless steel matt สแตนเลสด้าน	902.30.222

Packing: 1 piece  
บรรจุ: 1 ชิ้น

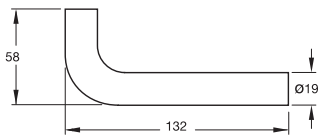

Finish วัสดุ/สี	Cat. No. รหัสสินค้า
Stainless steel matt สแตนเลสด้าน	902.30.232

Packing: 1 piece  
บรรจุ: 1 ชิ้น

6

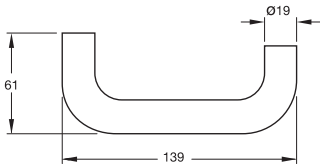

Finish วัสดุ/สี	Cat. No. รหัสสินค้า
Stainless steel matt สแตนเลสด้าน	902.30.242

Packing: 1 piece  
บรรจุ: 1 ชิ้น

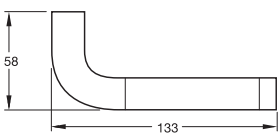

Finish วัสดุ/สี	Cat. No. รหัสสินค้า
Stainless steel polished/matt สแตนเลสเงา/ด้าน	902.30.292

Packing: 1 piece  
บรรจุ: 1 ชิ้น

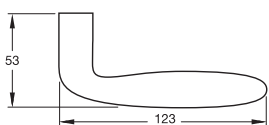

Finish วัสดุ/สี	Cat. No. รหัสสินค้า
Stainless steel matt สแตนเลสด้าน	902.30.370

Packing: 1 piece  
บรรจุ: 1 ชิ้น

We reserve the right to alter specifications without notice (HTH Architectural Hardware 2010).  
บริษัทฯ ขอสงวนการเปลี่ยนแปลงรายละเอียดได้โดยไม่ต้องแจ้งล่วงหน้า (อุปกรณ์ฮาร์ดแวร์ 2553).

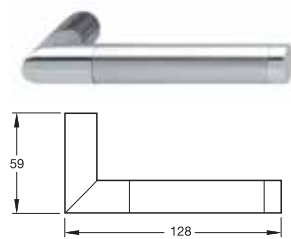

Finish วัสดุ/สี	Cat. No. รหัสสินค้า
Stainless steel polished/matt สแตนเลสเงา/ด้าน	902.30.372

Packing: 1 piece  
บรรจุ: 1 ชิ้น

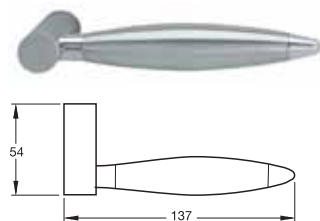

Finish วัสดุ/สี	Cat. No. รหัสสินค้า
Stainless steel polished/matt สแตนเลสเงา/ด้าน	902.30.401

Packing: 1 piece  
บรรจุ: 1 ชิ้น

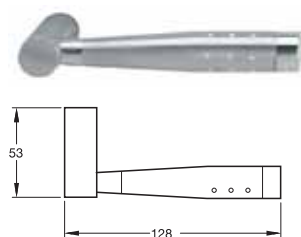

Finish วัสดุ/สี	Cat. No. รหัสสินค้า
Stainless steel polished/matt สแตนเลสเงา/ด้าน	902.30.681

Packing: 1 piece  
บรรจุ: 1 ชิ้น

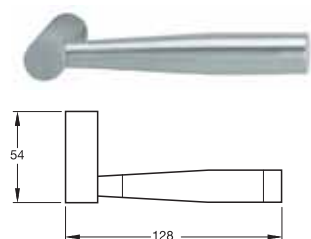

Finish วัสดุ/สี	Cat. No. รหัสสินค้า
Stainless steel matt สแตนเลสด้าน	902.30.450

Packing: 1 piece  
บรรจุ: 1 ชิ้น

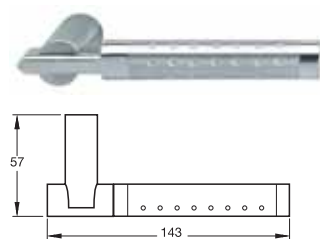

Finish วัสดุ/สี	Cat. No. รหัสสินค้า
Stainless steel polished/matt สแตนเลสเงา/ด้าน	902.30.691

Packing: 1 piece  
บรรจุ: 1 ชิ้น

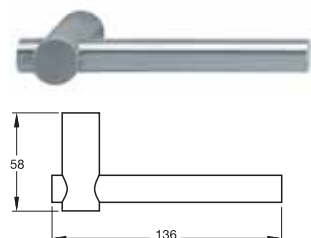

Finish วัสดุ/สี	Cat. No. รหัสสินค้า
Stainless steel matt สแตนเลสด้าน	902.30.660

Packing: 1 piece  
บรรจุ: 1 ชิ้น

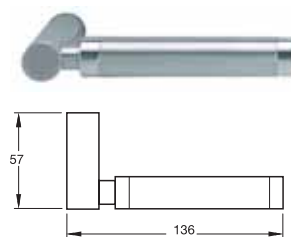

Finish วัสดุ/สี	Cat. No. รหัสสินค้า
Stainless steel polished/matt สแตนเลสเงา/ด้าน	902.30.671

Packing: 1 piece  
บรรจุ: 1 ชิ้น

We reserve the right to alter specifications without notice (HTH Architectural Hardware 2010).  
บริษัทฯ ขอสงวนการเปลี่ยนแปลงรายละเอียดโดยมิได้มีการแจ้งล่วงหน้า (อุปกรณ์ฮาร์ดแวร์ 2553).

Spindle, split  
แกนมือจับก้านโยก **StarTec**

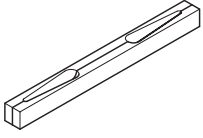

Required spindle length:

กรุณาระบุความยาวแกน

Version รูปแบบ	Glass thickness กระจกหนา		
	8 mm	10 mm	12 mm
102	105	105	110
103	105	105	110
202	105	105	110
203	105	105	110
303	100	100	105
403	100	100	105
503	100	100	105

Features

- Area of application: Residential areas, projects
- Material: Steel
- Finish: Galvanized
- Dimensions (W x H): 8 x 8 mm

คุณสมบัติ

- ลักษณะการใช้งาน: สำหรับบ้านพักอาศัย
- วัสดุ: เหล็ก
- สี: กาวไนซ์
- ขนาด (กxส): 8x8 มม.

Length ความยาว	Cat. No. รหัสสินค้า
100 mm	909.65.810
105 mm	909.65.811
110 mm	909.65.812

Packing: 1 piece  
บรรจุ: 1 ชิ้น

Adapter for StarTec lever handle aperture part  
ตัวเสริมสำหรับแกนมือจับ

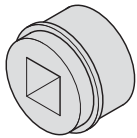

Features

- Area of application: For mounting StarTec lever handle aperture parts on glass door locks

คุณสมบัติ

- ลักษณะการใช้งาน: สำหรับติดตั้งแกนของมือจับเข้ากับอุปกรณ์ล๊อคบานกระจก

Material วัสดุ	Colour สี	Cat. No. รหัสสินค้า
Plastic พลาสติก	White สีขาว	909.46.020
	Black สีดำ	909.46.021

Packing: 1 piece  
บรรจุ: 1 ชิ้น

6

Self-adhesive profile for glass panel  
โปรไฟล์ปิดขอบกระจกแบบมีกาวในตัว

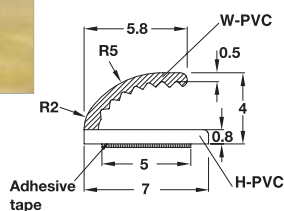

Features

- For glass door thickness min. 6 mm
- Material: Plastic
- Colour: White transparent

คุณสมบัติ

- สำหรับกระจกหนามากกว่า 6 มม. ขึ้นไป
- วัสดุ: พลาสติก
- สี: ขาวใส

Length ความยาว	For glass thickness กระจกหนา	Cat. No. รหัสสินค้า
3,000 mm	6 mm	950.08.830

We reserve the right to alter specifications without notice (HTH Architectural Hardware 2010).  
บริษัทฯ ขอสงวนการเปลี่ยนแปลงรายละเอียดได้โดยไม่ต้องแจ้งล่วงหน้า (อุปกรณ์ฮาร์ดแวร์ 2553).



Inset handles

มือจับฝังบานกระจก

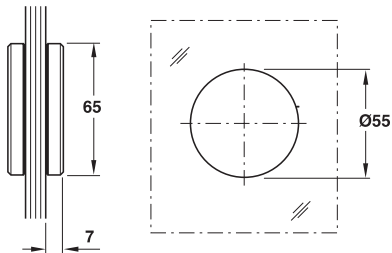

Technical data

- Glass aperture: 55 mm

Installation

- Clamp fixing

ข้อมูลทางเทคนิค

- รูเจาะบนกระจก: 55 มม.

การติดตั้ง

- ติดตั้งด้วยตัวหนีบ

For glass thickness สำหรับกระจกหนา	Stainless steel matt (304) สแตนเลสด้าน (304)	Brass chrome plated matt สีโครมด้าน
8 mm	981.10.040	981.10.047
10 mm	981.10.041	981.10.048

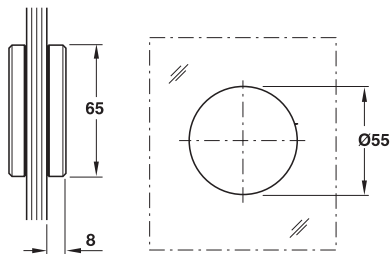

Technical data

- Glass aperture: 55 mm

Installation

- Clamp fixing

ข้อมูลทางเทคนิค

- รูเจาะบนกระจก: 55 มม.

การติดตั้ง

- ติดตั้งด้วยตัวหนีบ

For glass thickness สำหรับกระจกหนา	Stainless steel matt (304) สแตนเลสด้าน (304)	Brass chrome plated matt สีโครมด้าน
8 mm	981.10.050	981.10.057
10 mm	981.10.051	981.10.058

6

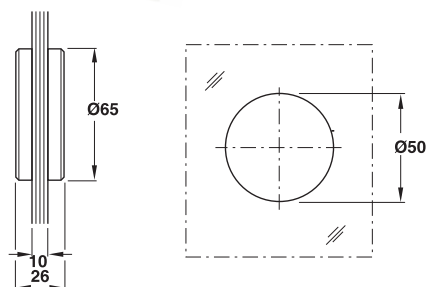

Technical data

- Glass aperture: 50 mm

Installation

- Clamp fixing

ข้อมูลทางเทคนิค

- รูเจาะบนกระจก: 50 มม.

การติดตั้ง

- ติดตั้งด้วยตัวหนีบ

Finish วัสดุ/สี	Cat. No. รหัสสินค้า
Aluminium matt silver อลูมิเนียมสีเงินด้าน	904.00.802
Aluminium bright silver อลูมิเนียมสีเงิน	904.00.801
Aluminium bright brass อลูมิเนียมสีทองเหลือง	904.00.808

We reserve the right to alter specifications without notice (HTH Architectural Hardware 2010).  
บริษัทฯ ขอสงวนการเปลี่ยนแปลงรายละเอียดได้โดยไม่ต้องแจ้งล่วงหน้า (อุปกรณ์ฮาร์ดแวร์ 2553).

Back to back knob set

ปุ่มมือจับประตู

StarTec

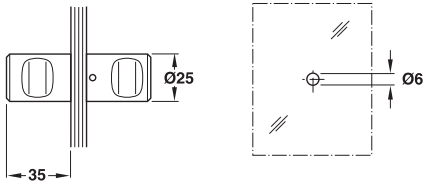

Features

- For glass door thickness 6–12 mm
- Glass drilling hole Ø7 mm

คุณสมบัติ

- สำหรับบานกระจกหนา 6-12 มม.
- รูเจาะที่กระจก Ø7 มม.

Finish วัสดุ/สี	Cat. No. รหัสสินค้า
Brass chrome plated polished ทองเหลือง สีโครมเงา	981.10.018

Packing: 1 set  
บรรจุ: 1 ชุด

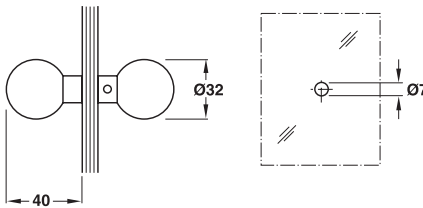

Features

- For glass door thickness 6–10 mm
- Glass drilling hole Ø7 mm

คุณสมบัติ

- สำหรับบานกระจกหนา 6-10 มม.
- รูเจาะที่กระจก Ø7 มม.

Finish วัสดุ/สี	Cat. No. รหัสสินค้า
Brass chrome plated polished ทองเหลือง สีโครมเงา	981.10.028

Packing: 1 set  
บรรจุ: 1 ชุด

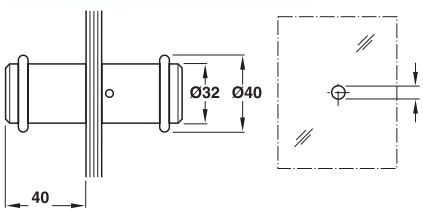

Features

- For glass door thickness 6–10 mm
- With rubber ring
- Glass drilling hole Ø7 mm

คุณสมบัติ

- สำหรับบานกระจกหนา 6-10 มม.
- พร้อมแหวนยาง
- รูเจาะที่กระจก Ø7 มม.

Finish วัสดุ/สี	Cat. No. รหัสสินค้า
Brass chrome plated polished ทองเหลือง สีโครมเงา	981.10.010

Packing: 1 set  
บรรจุ: 1 ชุด

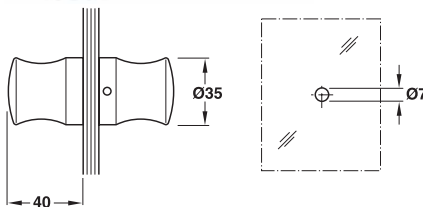

Features

- For glass door thickness 6–10 mm
- Glass drilling hole Ø7 mm

คุณสมบัติ

- สำหรับบานกระจกหนา 6-10 มม.
- รูเจาะที่กระจก Ø7 มม.

Finish วัสดุ/สี	Cat. No. รหัสสินค้า
Brass chrome plated polished ทองเหลือง สีโครมเงา	981.10.038

Packing: 1 set  
บรรจุ: 1 ชุด

We reserve the right to alter specifications without notice (HTH Architectural Hardware 2010).  
บริษัทฯ ขอสงวนการเปลี่ยนแปลงรายละเอียดโดยมิได้มีการแจ้งล่วงหน้า (อุปกรณ์ฮาร์ดแวร์ 2553).

Back to back knob set

ปุ่มมือจับประตู

StarTec

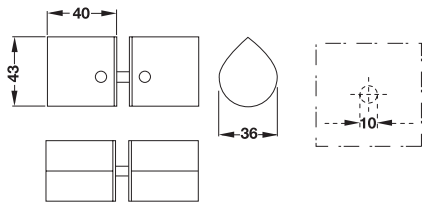

Features

- For glass door thickness 8–12 mm
- For wood door thickness 30–50 mm

คุณสมบัติ

- สำหรับบานกระจกหนา 8-12 มม.
- สำหรับบานไม้หนา 30-50 มม.

Finish วัสดุ/สี	Cat. No. รหัสสินค้า
Stainless steel (304) สแตนเลสด้าน (304)	981.12.000

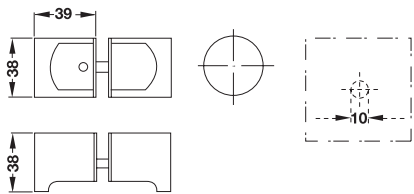

Features

- For glass door thickness 8–12 mm
- For wood door thickness 30–50 mm

คุณสมบัติ

- สำหรับบานกระจกหนา 8-12 มม.
- สำหรับบานไม้หนา 30-50 มม.

Finish วัสดุ/สี	Cat. No. รหัสสินค้า
Stainless steel (304) สแตนเลสด้าน (304)	981.12.010

6

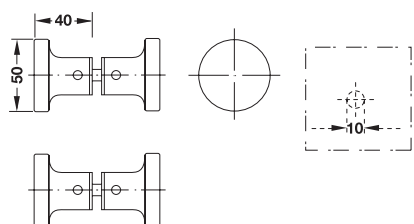

Features

- For glass door thickness 8–12 mm
- For wood door thickness 30–50 mm

คุณสมบัติ

- สำหรับบานกระจกหนา 8-12 มม.
- สำหรับบานไม้หนา 30-50 มม.

Finish วัสดุ/สี	Cat. No. รหัสสินค้า
Stainless steel (304) สแตนเลสด้าน (304)	981.12.020

We reserve the right to alter specifications without notice (HTH Architectural Hardware 2010).  
บริษัทฯ ขอสงวนการเปลี่ยนแปลงรายละเอียดได้โดยไม่ต้องแจ้งล่วงหน้า (อุปกรณ์ฮาร์ดแวร์ 2563).

Glass door seal - Automatic

ซีลประตูอัตโนมัติสำหรับบานกระจก



DUO GS

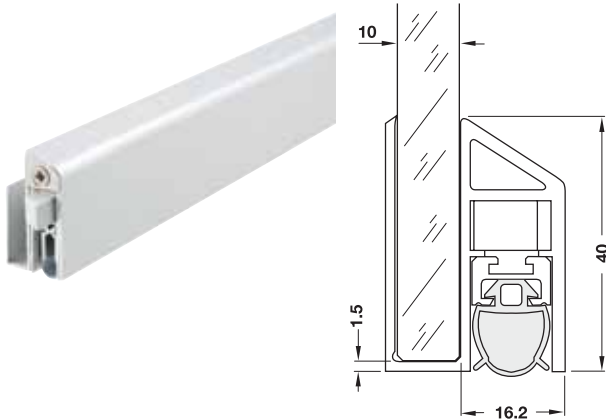

DUO GS-H/GS-H

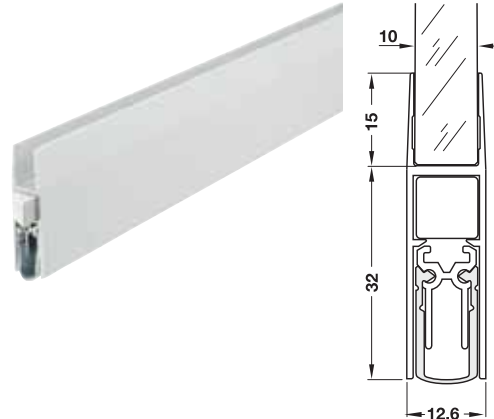

Features

- For glass doors where sound proofing, smoke protection and fire protection are required
- Suitable for DIN left hand and DIN right hand
- Optional with single-end or double-end (DUO) release
- Silent closing
- Adjustable sealing height

Technical data

- Max sealing height: 11 mm
- Can be shortened at one end up to: 125 mm

Finish

- Exterior housing: Aluminium, silver colour and anodized
- Sealing profile: Silicone grey, self-extinguishing

Installation

- With silicone adhesive, with VSG only use adhesives and sealants approved by the glass manufacturer
- With models GS-H the glass height must be 32 mm shorter
- Models GS must be installed on the opening side

Supplied with

- 1 Automatic door seal
- 1 Release plate (2 release plate with model DUO)
- Installation instructions

คุณสมบัติ

- สำหรับบานกระจกที่ต้องการการเก็บเสียง ป้องกันควันและภัยจากไฟไหม้
- สามารถติดตั้งได้ทั้งบานซ้ายและบานขวา
- เลือกได้ทั้งแบบลิ้นข้างเดียวหรือลิ้นสองข้าง
- ระบบปิดแผ่วเบา
- ความสูงของตัวซีลปรับได้

ข้อมูลทางเทคนิค

- ความสูงของซีล สูงสุด: 11 มม.
- สามารถตัดขนาดได้สูงสุด: 125 มม.

วัสดุ/สี

- วัสดุซึ่งด้านนอก: อลูมิเนียม สีเงิน อนโนไดซ์
- ซีลโปรไฟล์: ซิลิโคน สีเทา ระบบดึงกลับได้เองอัตโนมัติ

การติดตั้ง

- ติดตั้งด้วยกาวซิลิโคน (สำหรับกระจกนิรภัย ควรได้รับการแนะนำจากผู้ผลิตกระจก)
- สำหรับรุ่น GS-H กระจกต้องถูกตัดออก 32 มม. สำหรับใส่ซีลประตู
- สำหรับรุ่น GS ต้องติดตั้งบานที่เปิดออกเท่านั้น

ประกอบด้วย

- ซีลประตูอัตโนมัติ 1 ชิ้น
- ลิ้น 1 ชิ้น (2 ชิ้นสำหรับรุ่น DUO)
- คู่มือการติดตั้ง

Length ความยาว	Glass thickness กระจกหนา	Double-side release แบบลิ้น 2 ข้าง		Single-side release แบบลิ้นข้างเดียว
		DUO GS	DUO GS-H	GS-H
708 mm	10 mm	950.10.451	950.10.471	950.10.461
833 mm		950.10.452	950.10.472	950.10.462
958 mm		950.10.453	950.10.473	950.10.463
1,083 mm		950.10.454	950.10.474	950.10.464
1,208 mm		950.10.455	950.10.475	950.10.465