

Magnetic catch

กันชนแม่เหล็ก

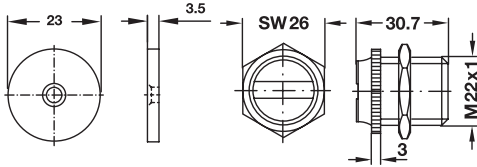

Counterpiece
ฐาน

Housing
ตัวแม่

Features

- Area of application: For metal cabinets
- Material: Steel housing and counterpiece
- Pull: 10 kg
- Version: Rigid housing and counterpiece
- Installation: Screw fixing

คุณสมบัติ

- การใช้งาน: สำหรับตู้เหล็ก
- วัสดุ: ตัวแม่และฐานทำด้วยเหล็ก
- แรงดึง: 10 กก.
- รูปแบบ: เบ้าแม่เหล็ก พร้อมเพลทติดหน้าบาน
- การติดตั้ง: ด้วยสกรู

	Cat. No. รหัสสินค้า
	246.95.020

Packing: 12 pcs.
บรรจุ: 12 ชิ้น

Dust protection profile

รางกันฝุ่น

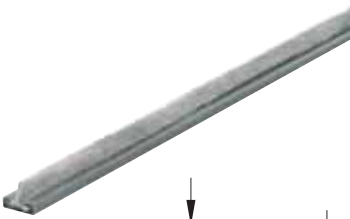

Application
การใช้งาน

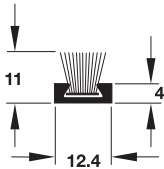
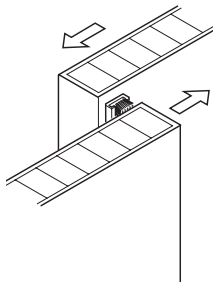

Features

- With brush, for screw fixing (pre-drilled holes)
- Area of application: To protect inside of cabinet from dust
- Material: Aluminium base profile, artificial hair brush
- Finish: Bright base profile, grey brush

คุณสมบัติ

- ขนแปรง สำหรับติดสกรู (พร้อมรูสกรูในตัว)
- การใช้งาน: ป้องกันฝุ่น
- วัสดุ: รางเป็นอลูมิเนียม ขนแปรงสังเคราะห์
- สี: รางสีเงา แปรงสีเทา

Length ความยาว	Cat. No. รหัสสินค้า
2.5 m	406.41.807

Packing: 2.5 m
บรรจุ: 2.5 ม.

9

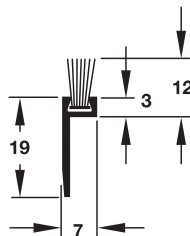
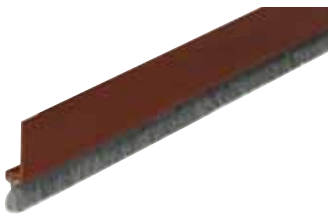

Features

- With brush, for gluing on
- Area of application: To protect inside of cabinet from dust
- Material: Plastic base profile, artificial hair brush
- Finish: Brown base profile, grey brush

คุณสมบัติ

- เป็นรุ่นติดกาว พร้อมขนแปรง
- การใช้งาน: ป้องกันฝุ่น
- วัสดุ: รางพลาสติก พร้อมขนแปรงสังเคราะห์
- สี: รางสีน้ำตาล แปรงสีเทา

Length ความยาว	Cat. No. รหัสสินค้า
2.5 m	406.01.107

Packing: 2.5 m
บรรจุ: 2.5 ม.

We reserve the right to alter specifications without notice (HTH Architectural Hardware 2010).
บริษัทฯ ขอสงวนการเปลี่ยนแปลงรายละเอียดได้โดยไม่ต้องแจ้งล่วงหน้า (อุปกรณ์ฮาร์ดแวร์ 2563).

Sliding ladder

บันไดตู้หนังสือ



Top roller fitting
อุปกรณ์ลูกกลิ้งด้านบน



Bottom castors
อุปกรณ์ลูกกลิ้งด้านล่าง

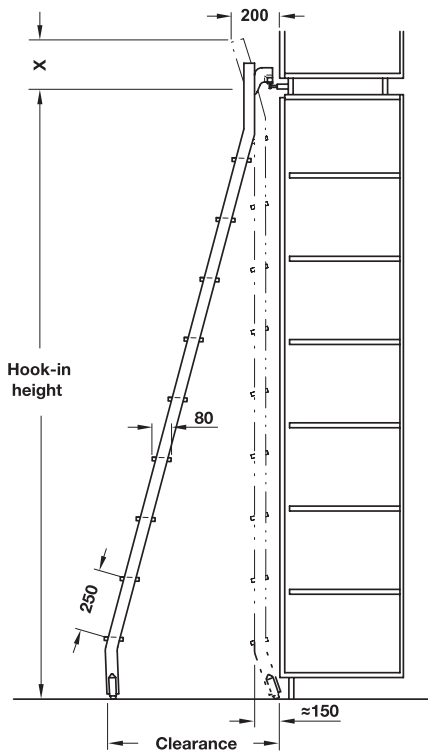

Dimension x (extension over top edge of running tube)

In retracted position = 230 mm

In withdrawn position = 80 mm

Hook-in height = dimension floor to centre of tube holder + 22 mm

ระยะ X = ระยะจากจุดเกาะของบันไดกับราว

ที่ตำแหน่งผลึกเข้า = 230 มม.

ที่ตำแหน่งผลึกออก = 80 มม.

ความสูงของบันไดเมื่อกางออก = ระยะจากพื้นถึงกึ่งกลางตัวรับราว +22 มม.

Features

- For warehouse, workshop, hospital and laboratory areas
- Material: Aluminium frame, multiplex birch steps
- Finish: Frame powder coated white aluminium, RAL 9006, steps natural lacquered
- Width: 400 mm, with hook-in heights 3,000–3,250 mm: 450 mm
- Version: With top and bottom guide using plastic mounted rollers
- Installation: For hooking onto running tube with rollers

คุณสมบัติ

- สำหรับคลังสินค้า เวิร์คช็อป โรงพยาบาล หรือห้องสมุด
- วัสดุ: เฟรมอลูมิเนียม ชั้นบันไดผลิตจากไม้เบิร์ช
- สี: เฟรมพ่นสีพลาสติกขาวอลูมิเนียม RAL 9006, ชั้นบันไดสีไม้ธรรมชาติเคลือบแล็คเกอร์
- ความกว้าง: 400 มม.
ความสูงของบันไดเมื่อกางออก 3,000-3,250 มม.: 450 มม.
- รูปแบบ: แบบโค้ด บน-ล่าง พร้อมลูกกลิ้งพลาสติก
- การติดตั้ง: แบบใช้ล้อเกี่ยวที่ราว

Note

The ladder can be propped vertically against the shelf without the need of unhooking due to the automatically sliding-in top roller fitting. The bottom castors brake automatically under load.

The sliding ladder is protected against unintentional unhooking.

หมายเหตุ

บันไดมีคุณสมบัติพิเศษช่วยให้เคลื่อนย้ายหรือเก็บบันไดในแนวตั้งทำได้ง่ายเนื่องจากระบบการสไลด์อัตโนมัติ ทุกครั้งที่บันไดมีการรับน้ำหนัก ลูกกลิ้งล่างจะมีฟังก์ชันเบรคอัตโนมัติ
บันไดมีระบบกันบันไดหลุดจากราวโดยไม่ได้ตั้งใจ

Hook-in height ความสูงโค้ง	Clearance ระยะห่าง	Number of steps ขั้นบันได	Weight น้ำหนัก	Cat. No. รหัสสินค้า
2,000–2,240 mm	540–600 mm	7	18 kg	819.12.281
2,250–2,490 mm	600–660 mm	8	20 kg	819.12.282
2,500–2,740 mm	660–720 mm	9	22 kg	819.12.283
2,750–2,990 mm	720–770 mm	10	24 kg	819.12.284
3,000–3,250 mm	770–830 mm	11	26 kg	819.12.285

Order reference

Please specify the exact hook-in height as well as the catalogue number when ordering. On request available:

- Sliding ladder with powder coated frame in other RAL colours
- Steps with non-slip, ribbed rubber coating available against extra charge (grey/black)
- Multiplex beech steps
- Solid wood steps – type of wood as required
- Glass steps
- Handrail (on one side/on both sides)
- Other hook-in heights

ข้อแนะนำในการสั่งซื้อสินค้า

กรุณาระบุความสูงของบันไดเมื่อทางออก ตามที่ปรากฏในแค็ตตาล็อก

- บันไดแบบตะขอเกี่ยวระบุมultiplexที่พ่นสีพลาสติก RAL อื่นๆ
- ชั้นบันไดแบบกันลื่นในตัว หรือแบบแผ่นยางพ่นสีไม่คิดค่าใช้จ่ายเพิ่ม (สีเทา และสีดำ)
- ชั้นบันไดไม้บีช
- ชั้นบันไดไม้จริง หรือระบุมultiplexที่ไม่ต้องการ
- ชั้นบันไดแก้ว
- เพิ่มราวบันได
- ความสูงของบันไดเมื่อทางออกนอกเหนือจากที่ระบุไว้

Accessories for sliding ladder

อุปกรณ์เสริมสำหรับบันไดตู้หนังสือ

Hook-in tube

ราวบัน

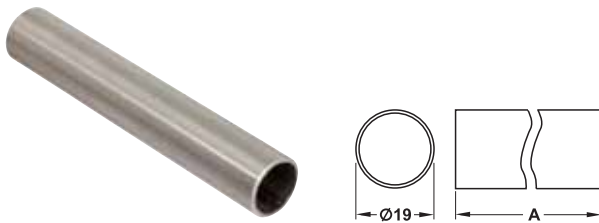

Features

- Material: Stainless steel
- Finish: Matt brushed

คุณสมบัติ

- วัสดุ: สแตนเลส
- สี: สแตนเลสขัดด้าน

Dimension A ระยะ A	Cat. No. รหัสสินค้า
2,000 mm	819.15.020
3,000 mm	819.15.030
Fixed length (Max. 3,000 mm) สามารถสั่งตัดได้ตามขนาดที่ต้องการ (แต่ไม่เกิน 3,000 มม.)	819.15.099

Order reference

When ordering fixed lengths, please specify the required length as well as the catalogue number, max. 3 m per piece.

ข้อแนะนำในการสั่งซื้อสินค้า

ในการสั่งราว ควรระบุความยาวโดยรวมที่ต้องการทั้งหมด (ความยาวรางที่ผลิตได้สูงสุด 3,000 มม.)

Connection piece

อุปกรณ์ต่อราว

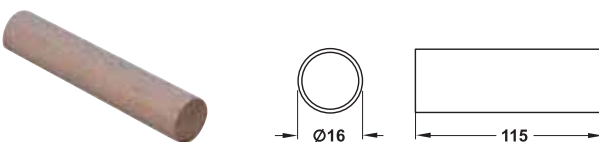

Features

- Material: Solid beech

คุณสมบัติ

- วัสดุ: ไม้จริง (ไม้บีช)

Installation การติดตั้ง	Cat. No. รหัสสินค้า
For inserting into running tube สำหรับเสียบเข้าไปในรูท่อของราว	819.15.067

Stopper

ตัวหยุดการเลื่อนของบันได

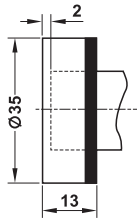

Features

- Material: Stainless steel
- Finish: Matt brushed
- Version: With grub screw for fixing
- Fixing material supplied

คุณสมบัติ

- วัสดุ: สแตนเลส
- สี: สแตนเลสขัดด้าน
- รูปแบบ: พร้อมสกรูตัวหนอนสำหรับยึด
- พร้อมอุปกรณ์สำหรับยึด

Installation การติดตั้ง	Cat. No. รหัสสินค้า
For attaching to hook-in tube สำหรับติดตั้งเข้ากับราวบันได	819.15.050

Tube holder

อุปกรณ์ยึดราว

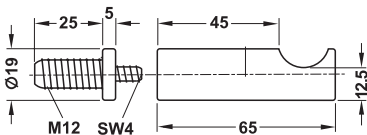
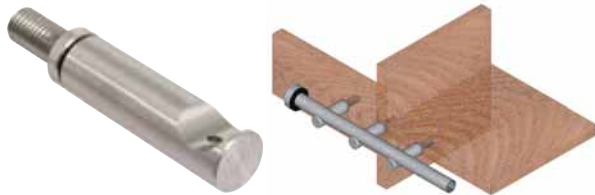

Features

- Material: Stainless steel
- Finish: Matt brushed
- Fixing material supplied

คุณสมบัติ

- วัสดุ: สแตนเลส
- สี: สแตนเลสขัดด้าน
- พร้อมอุปกรณ์สำหรับยึด

Installation การติดตั้ง	Cat. No. รหัสสินค้า
For mounting in drilled hole dim. 11 mm สำหรับติดตั้งในรูเจาะ 11 มม.	819.15.080

Note

Tube holder suitable for panel thickness of at least 19 mm.
Mount tube holders at approx. 800 mm intervals.

หมายเหตุ

ตัวยึดราวเหมาะสำหรับผนังที่มีความหนาน้อย 19 มม.
ระยะติดตั้งของตัวยึดราวแต่ละตัว ควรประมาณ 800 มม.

Spring catch

กดกระเดื่องวงข้าง

Catch
กดกระเดื่อง

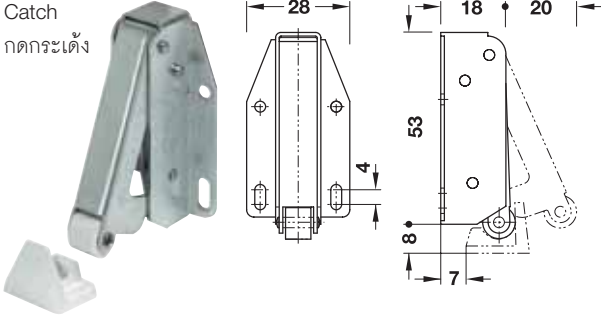

Installation
การติดตั้ง

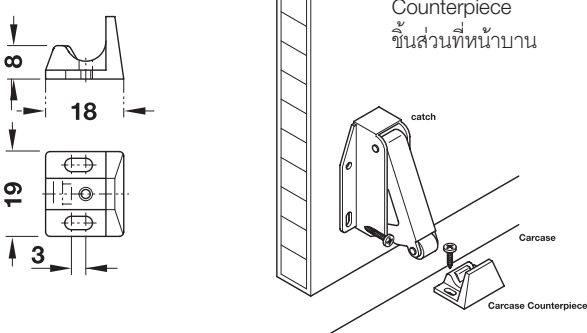

Features

- Material: Steel catch, plastic counterpiece
- Finish: Catch bright galvanized, brass plated or burnished, counterpiece white
- Installation: Screw fixing
- Adjusting facility: Slot

คุณสมบัติ

- วัสดุ: กดกระเดื่องเหล็ก ฐานพลาสติก
- สี: กดกระเดื่องกัลวาไนซ์เงา ทองเหลือง หรือรมดำ ตัวยึดหน้าบานพลาสติก
- การติดตั้ง: ด้วยสกรู
- การปรับระยะ: รูสกรูปรับเลื่อนได้

Finish สี	Cat. No. รหัสสินค้า
Bright galvanized กัลวาไนซ์เงา	245.55.913
Brass plated ทองเหลือง	245.55.502
Burnished รมดำ	245.55.100

Packing: 50 or 200 pcs.
บรรจุ: 50 หรือ 200 ชิ้น

Twin ball catch

ก้ามปูทองเหลือง

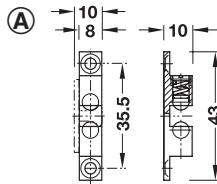

Catch
ก้ามปูทองเหลือง

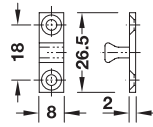

Counterpiece
ชิ้นส่วนที่หน้าบาน

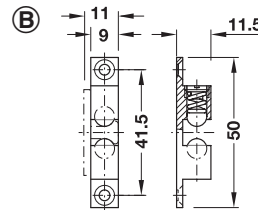

Catch
ก้ามปูทองเหลือง

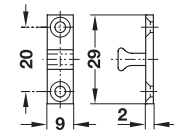

Counterpiece
ชิ้นส่วนที่หน้าบาน

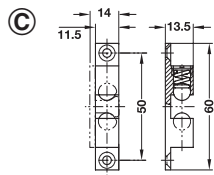

Catch
ก้ามปูทองเหลือง

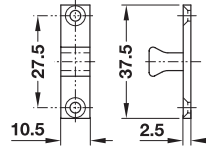

Counterpiece
ชิ้นส่วนที่หน้าบาน

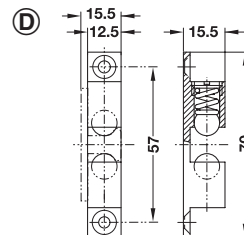

Catch
ก้ามปูทองเหลือง

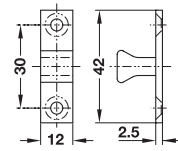

Counterpiece
ชิ้นส่วนที่หน้าบาน

Features

- Material: Stainless steel balls, brass catch and counterpiece
- Finish: Catch and counterpiece bright
- Installation: Screw fixing
- Adjusting facility: Retaining pressure

คุณสมบัติ

- วัสดุ: ลูกปืนสแตนเลส, ก้ามปูและตัวยึดหน้าบานเป็นทองเหลือง
- สี: ตัวอุปกรณ์และฐานสีเงา
- การติดตั้ง: ด้วยสกรู
- ความสะดวกในการปรับ: แรงกด

Version รูปแบบ	Cat. No. รหัสสินค้า
A	244.20.102
B	244.20.111
C	244.20.120
D	244.20.139

Packing: 1 or 50 pcs.
บรรจุ: 10 หรือ 50 ชิ้น

Ball catch for press fitting

ก้ามปูลูกปืน สำหรับติดตั้งแบบกด

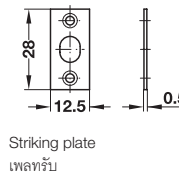
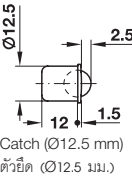
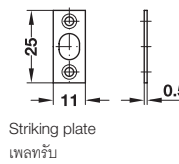
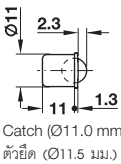
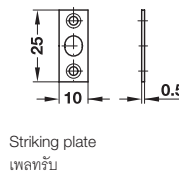
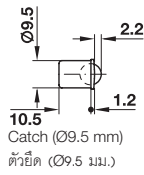
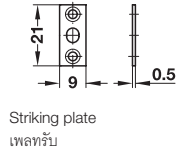
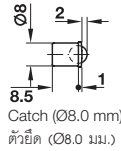
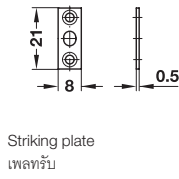
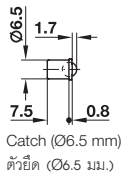
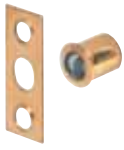

Features

- Material: Chrome steel ball, steel catch and striking plate
- Finish: Catch and striking plate brass plated
- Installation: Catch for press fitting, striking plate for screw fixing

คุณสมบัติ

- วัสดุ: ลูกปืนเหล็กโครม, ตัวยึดและเพลทรับเหล็ก
- สี: ตัวยึดและเพลทรับ สีทองเหลือง
- การติดตั้ง: ติดตั้งตัวยึดแบบกด ติดตั้งเพลทรับด้วยสกรู

Diameter เส้นผ่านศูนย์กลาง	Depth ความลึก	Cat. No. รหัสสินค้า
6.5 mm	7.5 mm	241.80.505
8.0 mm	8.5 mm	241.80.514
9.5 mm	10.5 mm	241.80.523
11.0 mm	11.0 mm	241.80.532
12.5 mm	12.0 mm	241.80.541

Packing: 1 or 200 pcs.
ขนาดบรรจุ: 1 หรือ 200 ชิ้น

We reserve the right to alter specifications without notice (HTH Architectural Hardware 2010).
บริษัทฯ ขอสงวนการเปลี่ยนแปลงรายละเอียดโดยไม่ต้องมีได้มีการแจ้งล่วงหน้า (อุปกรณ์ฮาร์ดแวร์ 2553).